

AUF/ZU-Steuerung Art. 333000 (UMS5)
**REG-Variante
(230V AC; 24UC)**
Art. 333010 (UMSU5)
**Unterputz-Variante
(230V AC; 12-24V UC)**

Universelle Motorsteuerung für **AC-Motoren** (Rollläden, Jalousien, Dachfenster, etc.) mit Nebenstelleneingängen für Gruppen- und Zentralsteuerung

Besondere Merkmale

- ▶ äußerst geringe Leistungsaufnahme:
nur 0.2W passiv / 0.4W aktiv
- ▶ Positionierung der Rollläden auch über Gruppen- und Zentralsteuerung möglich
- ▶ Ein- oder Zweitastermotorsteuerung
- ▶ elektronische Tasterverriegelung, daher normale Taster verwendbar
- ▶ UMS 5: Ausgangskontakte potentialfrei
- ▶ UMS 5P: galvanisch getrennte Nebenstelleneingänge für Universalspannung 12-230V UC
- ▶ spezielle Jalousiebetriebsarten, Lamellen komfortabel verstellbar, Sichtschutzfunktion
- ▶ automatische Schließfunktion
- ▶ mit einstellbarer Zeit, durch längeren Tastendruck Zeitverdopplung
- ▶ Motorschutz durch Laufzeitbegrenzung
- ▶ Reiheneinbau- und Unterputz-Variante

Allgemeines

Das elektronische Steuergerät UMS 5 ist eine universell einsetzbare Motorsteuerung für Rechts-/ Linkslauf. Es ist sowohl eine Ein- als auch eine Zweitastermotorsteuerung realisierbar. Durch die vorrangigen Nebenstelleneingänge ist es möglich, mehrere UMS 5 zu Gruppen- und Zentralsteuerungen zusammenzufassen. Die Motorlaufzeit kann zeitlich begrenzt werden um z.B. bei mechanischer Blockade den Motor nicht zu überlasten. Eine komfortable, automatische und einstellbare Schließfunktion verhindert u.a. ein unbeabsichtigtes Offenlassen eines Dachfensters. Bei Jalousiesteuerung können die Lamellen exakt verstellt, oder beim Abschalten automatisch auf einen bestimmten Winkel eingestellt werden.

Anwendung

Rollläden und Jalousien, Klappläden, Dachfenster, Rauchabzugshauben in Brandschutzanlagen, Torantriebe, Ventilsteuerungen usw.

Funktion

Die Ansteuerung des UMS 5 erfolgt durch handelsübliche Taster bzw. Schalter, die keine mechanische Verriegelung benötigen. Durch einen kurzen Tastimpuls auf die Vororteingänge VA (AUF) bzw. VZ (ZU) wird die jeweilige Laufrichtung gewählt. Der Antrieb läuft in seine Endstellung und die eingestellte Zeit läuft ab.



Abb. Art. 333000



Abb. Art. 333010

Ein wiederholter Impuls (auf VA oder VZ) während der Laufzeit stoppt den Motor. Für eine **Eintastermotorsteuerung** werden beide Vororteingänge mit einem Taster angesteuert (nicht im SJ-Modus verfügbar). Bei dieser Ansteuerung wird nach jedem Tastimpuls die Laufrichtung geändert (Auf-Stop-Zu-Stop).

Über die **Nebenstelleneingänge NA (AUF) und NZ (ZU)** können beliebig viele Antriebe gleichzeitig, unabhängig vom jeweiligen Zustand, definiert auf- bzw. zugefahren werden. Bei Ansteuerung über Nebenstelle läuft der Motor nur solange die Ansteuerung durch das vorgeschaltete Gruppensteuergerät anliegt. Sind NA und NZ gleichzeitig aktiv, hat NA Vorrang. So lange NA oder NZ aktiv ist bleiben die Vororteingänge gesperrt.

Wird das UMS 5 als **Gruppensteuergerät** eingesetzt, sind die Nebenstelleneingänge nicht zeitüberwacht. Dadurch können die untergeordneten Steuergeräte für eine beliebige Dauer in einer gewünschten Position gehalten werden (z.B. durch Windwächter).

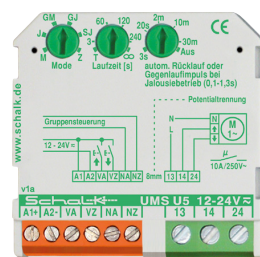
In der **Jalousiebetriebsart „J“** wird der Antrieb nach einem kurzen Tastimpuls (<1s) auf einen Vororteingang gleich wieder gestoppt. Bei einem längeren Tastimpuls (>1s) läuft der Antrieb wieder bis zur Endstellung. Dadurch ist es möglich, mit kurzem Tasten die **Lamellen einer Jalousie zu verstellen**. Bei Eintastermotorsteuerung wird die Laufrichtung bei kurz aufeinanderfolgenden Tastimpulsen nicht geändert. Dadurch können Jalousielamellen leichter positioniert werden.

In der **Betriebsart „Sichtschutz Jalousie“ (SJ)** erfolgt nach einem kurzen Tastendruck der Vororteingänge VA bzw. VZ die Verstellung der Jalousielamellen, z.B. vom senkrechten Winkel in den waagerechten Winkel (Sichtschutz an/aus). Die Motorlaufzeit für diese Winkelanpassung ist einstellbar von 0.1 bis 1.4s). Mit 3-fach Tastendruck wird die komplette Motorlaufzeit gestartet (einstellbar von 3 bis 240s). Ist der **automatische Rücklauf** eingestellt, startet der Antrieb nach Ablauf der eingestellten Rücklaufverzögerung in Richtung ZU. Der Zeitablauf wird durch den Vororteingang VA gestartet. Wird VA länger als 2s angesteuert, verdoppelt sich die Rücklaufzeit.

Bei Jalousiebetrieb wird anstelle der Schließfunktion ein Gegenlaufimpuls eingestellt, welcher nach einem Motorstopp die Lamellen automatisch positioniert.

Die **Betriebsart „Motorsteuerung zentral tastbar“ (Z)** ermöglicht in kleineren Anlagen eine einfache Zentralsteuerung ohne vorgeschaltetes Gruppensteuergerät. Die Nebenstellen können hier ähnlich wie die Vororteingänge direkt mit Tastern angesteuert werden, haben jedoch Vorrang, und die Laufrichtung kann nicht gestoppt werden.

Bedien- und Anzeigeelemente

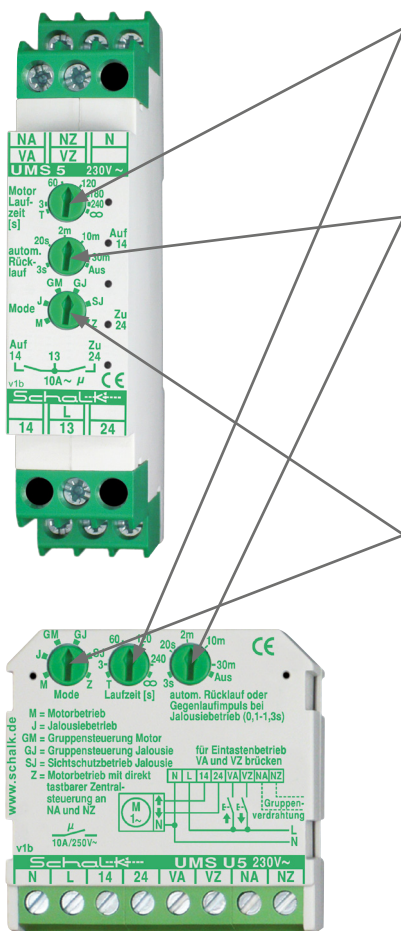

Einsteller „Motor-Laufzeit“:

Hiermit wird die Motorlaufzeit eingestellt:

- T Tastmodus
(Motor läuft nur solange, wie die Eingänge angesteuert werden)
- 3...240 Motorlaufzeit in Sekunden
- ∞ keine Laufzeitbegrenzung

Einsteller „autom. Rücklauf“:

Hiermit wird die automatische Rücklaufzeit / Gegenlaufimpuls / Lamellenlaufzeit eingestellt:

Im Mode „M“ (Motorsteuerung):

Zeit für automatische Schließfunktion **3s..30min**, oder **Aus** (Funktion deaktiviert)

Im Mode „J“ (Jalousiesteuerung):

Dauer des Gegenlaufimpulses **0.1s bis 1.3s**, oder **Aus** (Funktion deaktiviert)

Im Mode „SJ“ (Sichtschutz Jalousie):

Lamellenlaufzeit **0.1s bis 1.4s**



Einsteller „Mode“:

Hiermit erfolgt die Einstellung der Betriebsart:

- M Motorsteuerung
(kurzes Tasten bewirkt AUF, ZU oder STOP)
- J Jalousiesteuerung
(kurzes Tasten zur Feineinstellung des Lamellenwinkels oder STOP, langes Tasten für AUF/ZU)
- GM Gruppengerät für Motorsteuerung*
(keine Zeitüberwachung)
- GJ Gruppengerät für Jalousiesteuerung*
(keine Zeitüberwachung)
- SJ **Nur bei UMS 5/U5:** Sichtschutz Jalousie
(kurzes Tasten bewirkt Sichtschutz AN/AUS, 3-fach-Tasten bewirkt Verfahren der Jalousie)
- Z Motorsteuerung zentral tastbar
(alle Eingänge werden mit Tastern betrieben)
- U4 **Nur bei UMS 5P:** Modus für Abwärtskompatibilität zu UMS 4

LED's zur Statusanzeige:

Legende:

- LED aus
- LED leuchtet rot
- ⊕ LED blinkt rot
- LED leuchtet grün
- ⊕ LED blinkt grün
- ⊕ LED blinkt abwechselnd rot/grün

* In den Modi GM und GJ werden die Relais-Ausgänge M1 bzw. M2 (14 bzw. 24) dauerhaft durchgeschaltet, solange ein Nebenstellen-Eingang angesteuert bleibt. Es wird somit eine vorrangige Ansteuerung (mit Sperrung der Vororteingänge) durch Sensorik (z.B. Windwächter, Regensensor usw.) ermöglicht. In der Betriebsart „U4“ verhält sich die UMS 5P wie das frühere Modell UMS 4, und kann somit auch zur Erweiterung älterer Anlagen oder als Austauschgerät eingesetzt werden. In dieser Betriebsart erfolgt keine direkte Umschaltung der Laufrichtung bei einer Ansteuerung der Vororteingänge VA bzw. VZ während der Laufzeit, stattdessen wird der Motor nur gestoppt.

Prinzipschaltung Zentral-/Gruppensteuerung

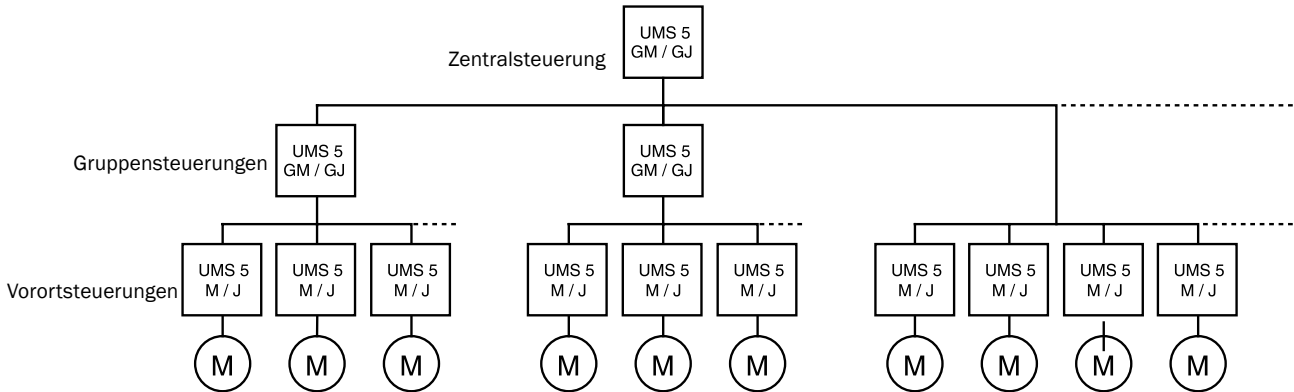

Schaltbild Art. 333000

UMS 5 (24V UC)

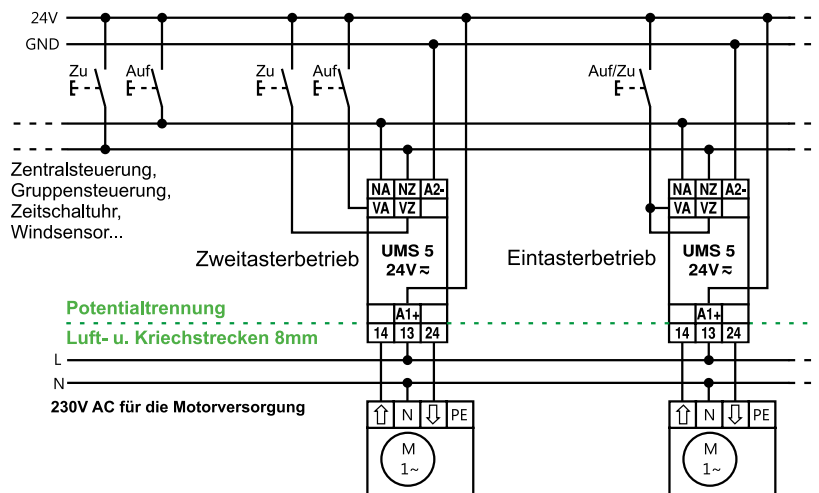

Schaltbild Art. 333010

UMS U5 (12-24V UC)

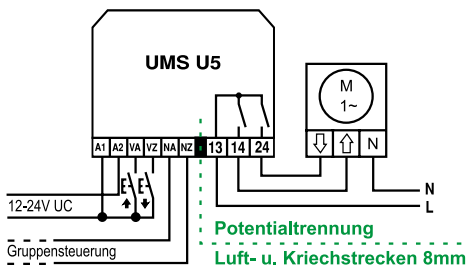

Die Gerätevarianten für 24V UC (UMS504) und für 12-24V UC (UMSU5V) werden mit 24V UC bzw. 12-24V UC versorgt und angesteuert. Über die potentialfreien Relaiskontakte können jedoch 230V Antriebe angesteuert werden.

Anlagenkonzept : Grenzwertschalter in Kombination mit Art. 333000 & 333010

Grenzwertschalter
für Regen, Licht oder Wind

Zentralsteuerung
Das Zentralsteuergerät wird
durch Taster und beliebige
Grenzwertschalter angesteuert

Gruppensteuerungen
Gruppen werden vom Zentral-
steuergerät und durch Taster
angesteuert

Vorortsteuerungen
Die einzelnen Vorortsteuerungen
werden durch die Gruppensteuerungen
und durch eigene Taster angesteuert

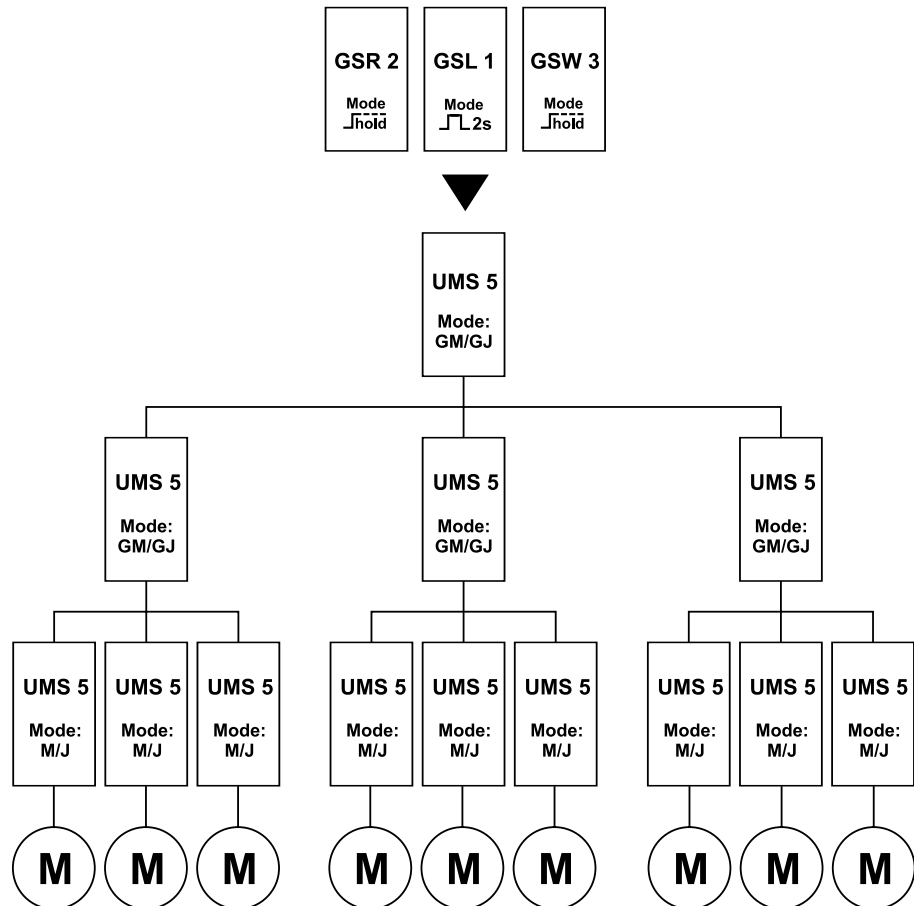

Die Vorortsteuerungen

Je ein UMS 5 steuert einen Antrieb über die Ausgänge 14 und 24.

Die Ansteuerung erfolgt an den Vororteingängen (VA und VZ) mit herkömmlichen Doppeltastern. Die gegenseitige Verriegelung der Laufrichtungen, sowie eine Laufzeitbegrenzung, wird durch das UMS 5 sichergestellt.

Die Gruppen- und Zentralsteuerung

Es können mehrere UMS 5 an ihren Nebenstelleneingängen (NA und NZ) durch einfaches Parallelschalten zusammengefasst werden. Durch Vorschalten einer weiteren (übergeordneten) Steuerung können diese Geräte gemeinsam betätigt werden. Eine sogenannte **Gruppe** ist entstanden.

Auch die Gruppensteuerungen können wieder nach diesem Schema zusammengefasst werden, um wiederum gemeinsam von einer übergeordneten Steuerung betätigt zu werden. Diese weitere Zusammenfassung wird als **Zentralsteuerung** bezeichnet.

Regen, Wind und Licht

Der Anschluss der verschiedenen Grenzwertschalter erfolgt über die Eingänge VA/VZ bzw. NA/NZ an der Zentralsteuerung.

Sicherheitsrelevante Ansteuerungen durch Regen oder Wind **müssen als Dauersignal an den Nebenstelleneingängen anliegen**. Die Anlage wird dadurch gesperrt, und ist somit gegen versehentliche Fehlbedienungen optimal geschützt. **Ansteuerungen ohne Sicherheitsanforderung** wie z.B. für eine Beschattungs- oder Dämmerungsautomatik **werden als kurze Ansteuerimpulse auf die Vororteingänge gelegt**. Die Anlage bleibt dabei für den Anwender vollständig bedienbar.

Funktionsdiagramme Art. 333000 & 333010

Alle Betriebsarten und eingestellte Motorlaufzeit: Vororteingänge sind flankengesteuert und zeitüberwacht:

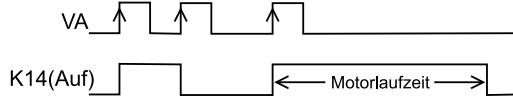

Motorlaufzeit auf Tastmode: Vororteingänge sind pegelgesteuert und nicht zeitüberwacht:

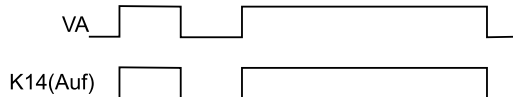

Betriebsart M und J mit Motorlaufzeit: Nebeneingänge sind pegelgesteuert und zeitüberwacht:

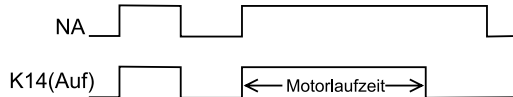

Betriebsart GM und GJ oder Motorlaufzeit auf Tastmode: Nebeneingänge sind pegelgesteuert u. nicht zeitüberwacht:

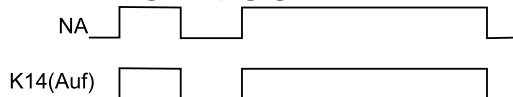

Bei automatischem Rücklauf beginnt die Rücklaufverzögerung mit dem Ende der Motorlaufzeit:

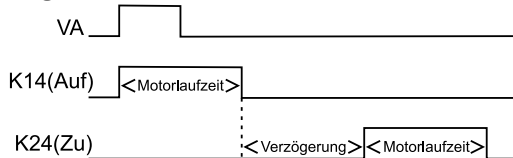

tvu = Umschaltpause (0.6s) zwischen K14 und K24 zum Motorschutz (mechanische Entlastung). So lange ein Vororttaster aktiv ist wird der andere Vororttaster ignoriert:

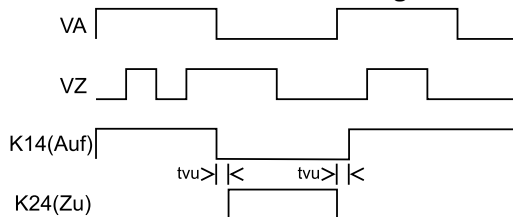

Betriebsart SJ (betrifft nicht UMS 5P):

Die Vororteingänge schalten bei einem einfachen Tastendruck nur einmal die gewählte Laufrichtung ein. Mit 3-fach Tastendruck wird die komplette Motorlaufzeit gestartet. Die Laufrichtung „ZU“ (K24) dauert 25% länger als die Laufrichtung „AUF“ (K14), damit bei unterschiedlichen Laufzeiten eine definierte Ausgangsstellung gegeben ist.

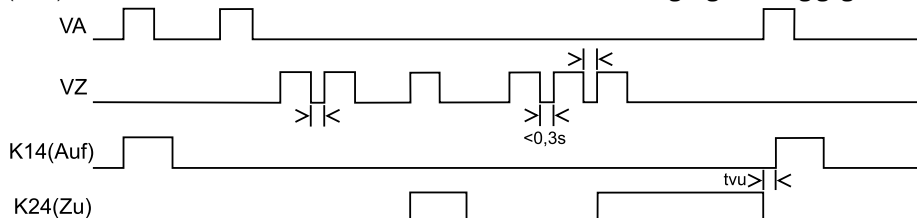

So lange Nebeneingänge aktiv sind werden Vororteingänge ignoriert. NA hat Vorrang vor NZ:

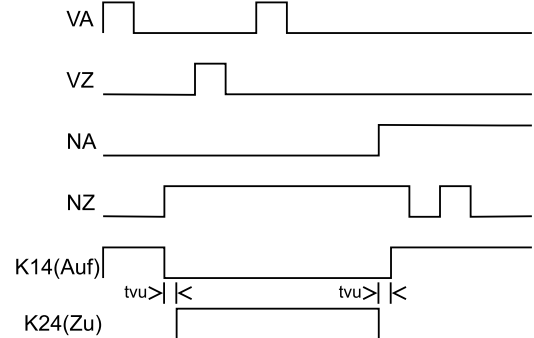

Jalousiemode: Vororteingänge sind bei kurzem Tastendruck pegelgesteuert und bei langem flankengesteuert:

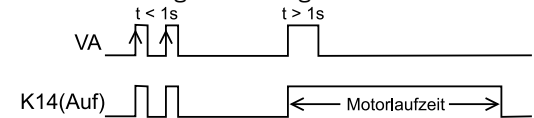

Eingestellter Jalousiegegenlauf (tg): Gegenlauf wird durch Zeitablauf von VZ oder durch manuellen Stopp mit VA bzw. VZ ausgelöst:

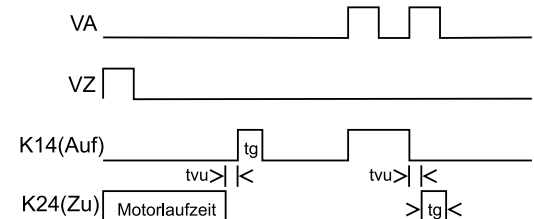

Betriebsart Z mit Motorlaufzeit: Nebeneingänge sind flankengesteuert und zeitüberwacht.

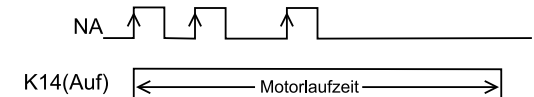

Betriebsart U4 (betrifft nur UMS 5P): Die Vororteingänge schalten bei wechselseitiger Betätigung nicht direkt in die Gegenrichtung sondern halten den Motorlauf an. Die Nebeneingänge verhalten sich wie in Betriebsart Z.

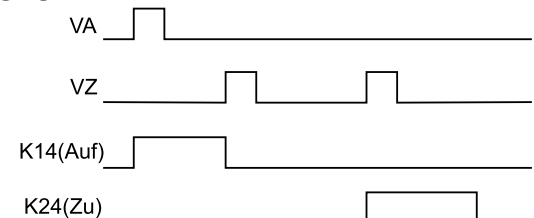



Technische Daten Art. 333000 & 333010

Betriebsspannung	230 V 50/60 Hz 10% bzw. 24 V DC/AC 10 %
Ansteuerspannung	= Betriebsspannung Nur bei UMS 5P: NA/NZ per 12-230V UC ansteuerbar
Leistungsaufnahme	passiv: 0.2W / aktiv: 0.4W
Laufzeit	3 - 240s
autom. Rücklaufzeit	3s - 30min
Gegenlaufimpuls	0.1 - 1.3s
Relaisumschaltpause	0.6s
Relaisausgang UMS 5	2 Schließer potentialfrei 10A 250V AC
Relaisausgang UMS U5	2 Schließer auf Versorgungsspannung 10A 250V AC
Schaltleistung	siehe im Anhang: „Belastbarkeit der Relaiskontakte“
Umgebungstemperatur	-10°C bis +45°C
Störsicherheit	nach IEC 801-4 Stufe 4
Kriech- u. Luftstrecken	nach VDE 0110 Gr. C/250V
Isoliergehäuse	nicht entflamm. VDE 0304 Teil 3, Stufe FV 0
Befestigung UMS 5	Schnappbefestigung auf 35 mm Normschiene DIN EN 50 022
Anschlüsse UMS 5	Buchsenklemmen mit unverlierbaren Schrauben M3,5 (4 x 1,5 mm ² / 2 x 2,5 mm ² / 1 x 4 mm ²)
Anschlüsse UMS U5	Buchsenklemmen mit unverlierbaren Schrauben M3,5 (2 x 1,5 mm ² / 1 x 2,5 mm ²)
Außenmaße UMS 5	18 x 88 (45) x 58 mm ³
Einbautiefe UMS 5	55 mm
Außenmaße UMS U5	43 x 43 x 18,5 mm ³
Gewicht UMS 5	ca. 80g
Gewicht UMS U5	ca. 45g
Farbe nach RAL	grau 7035 / grün 6029